

# INSTRUCTIONS DE SECURITE, D'INSTALLATION, D'UTILISATION ET D'ENTRETIEN



## CONSIGNES DE SECURITE IMPORTANTES

Ce triangle d'avertissement désigne des consignes qui signalent un danger pouvant entraîner la mort ou des blessures graves, ou qui sont importantes pour le fonctionnement du store.

## AVERTISSEMENT

IL EST IMPORTANT POUR LA SECURITE DES PERSONNES DE SUIVRE ET DE CONSERVER CES INSTRUCTIONS

Les stores MATEST sont conçus pour la protection solaire.

La pose doit être faite dans les règles de l'art, réalisée par des professionnels et le produit doit être utilisé dans des conditions normales.

Il existe quelques précautions à prendre et réflexes à adopter pour tirer le meilleur parti de votre store et pour une utilisation en toute sécurité.

Ces instructions font partie intégrale du store et sont destinées à l'installateur et l'utilisateur; la lecture avant utilisation est fondamentale pour la bonne utilisation et la maintenance correcte du produit.

Ces instructions doivent être conservées intactes et dans un lieu facilement accessible, et ceci jusqu'à l'élimination du store. En cas de perte ou de destruction, le client doit demander une nouvelle copie au revendeur, en lui indiquant les principales caractéristiques du produit et la destination de la nouvelle copie. Ces instructions doivent être transmises au nouveau propriétaire en cas de revente.

Le fabricant se réserve le droit de mettre à jour les instructions d'entretien et d'utilisation correspondantes, sans l'obligation de mettre à jour les instructions précédentes.

Toute altération ou modification du produit effectuée sans l'autorisation préalable du fabricant libère ce dernier de toute responsabilité en cas d'éventuels dommages pouvant en dériver : son non respect peut entraîner une situation dangereuse.

Tout usage impropre libère le fabricant de toute responsabilité en cas de dommages aux biens ou aux personnes. **Le non-respect des instructions d'utilisation rendent automatiquement tous types de garanties fournies par le fabricant caduques.**



## COUPER L'ALIMENTATION ELECTRIQUE POUR TOUTE OPERATION DE MAINTENANCE ET D'ENTRETIEN

### PRÉCAUTIONS D'INSTALLATION

- Respecter les étapes et consignes de montage de la notice ainsi que les conseils d'utilisation et de sécurité y figurant. Une mauvaise pose ou un mauvais réglage peuvent endommager prématurément le store et sa toile.
- En cas d'installation dans une région ventée avec de fréquentes coupures de courant, l'installation d'un dispositif de commande manuel ou d'une alimentation de remplacement est recommandée.
- La hauteur de pose doit être suffisante : les éléments susceptibles de se trouver au contact de passants ou d'utilisateurs ne doivent pas comporter d'arêtes vives ou en saillie, susceptibles de provoquer des blessures.
- L'interrupteur des stores extérieurs à action maintenue (fixe) doit être installé de manière que le déplacement de la barre de charge soit dans le champ de vision de l'utilisateur, mais à distance des parties mobiles et à une hauteur conforme aux réglementations nationales concernant les personnes handicapées (de préférence à moins de 1,30m, si possible).
- En cas de dispositif de dépannage manuel, l'organe de manoeuvre doit être installé à une hauteur inférieure à 1,80m.
- Lire les notices des moteurs et télécommandes fournies avec votre store, particulièrement les points sur les installations et protections électriques.
- Pour une bonne évacuation des eaux de pluie, une inclinaison de 17° (=30%) est suffisante. L'eau qui stagne peut vite représenter un poids excessif et dangereux. Si cette inclinaison n'est pas respectée au minimum, ne pas laisser le store ouvert sous la pluie.
- Dans le temps, de légères traces de frottement répétées peuvent apparaître, et une légère distension générale de la toile est normale. Pour y remédier, il est nécessaire de procéder à un réglage de fin de course.
- Seules nos pièces de rechange d'origine MATEST garantissent le bon fonctionnement et l'utilisation en toute sécurité du store.

### PRÉCAUTIONS D'UTILISATION

- Eviter d'enrouler la toile mouillée, sinon ne pas la laisser longtemps enroulée et dès qu'il ne pleut plus, la dérouler pour qu'elle sèche.
- Pas d'utilisation sans surveillance par un enfant ou une personne dans l'incapacité de juger des dangers du store.
- Ne pas laisser les enfants jouer avec le dispositif de commande du store. Tenir la télécommande hors de portée des enfants.
- Examiner fréquemment l'installation afin de détecter tout signe d'usure ou d'endommagement des câbles. Ne pas utiliser le store si une réparation est nécessaire.
- Pour le contrôle ou l'entretien des parties électriques, le store extérieur doit être mis hors tension de manière sûre.
- Ne pas laisser le store ouvert en cas de vent, de risque de vent, de tempête ou en cas de rafale de vent (> 20 km/h - quand les branchent bougent et les papiers se soulèvent du sol).
- Fermer le store en votre absence ou en absence de surveillance (risque de panne de courant, de rafale de vent, ou de tempête soudaine...). Conseil en cas d'absence prolongée : désactiver les automatismes.
- Faire attention à ce qu'il n'y ait pas de feuilles, aiguilles de pin, pollen etc... qui rentrent dans le mécanisme lors de la fermeture du store et plus particulièrement pour les modèles coffre ou semi-coffre. L'installateur doit prendre des dispositions pour assurer l'entretien du produit lui-même ou des éléments voisins.
- Ne jamais humidifier le moteur et son boîtier électrique.
- Ne jamais se suspendre, ne jamais suspendre ou accrocher d'objet, de câble ou ajouter une charge supplémentaire au store.
- Ne jamais désolidariser un bras de ses deux points d'attache dans la position repliée.
- Aucun obstacle ne doit se trouver dans la zone de déploiement lors de l'ouverture ou de la fermeture du store. Dans le cas d'immeuble, l'ouverture et la fermeture du store ne doit pas représenter un danger ni risquer d'entraîner la chute de personne travaillant en façade.
- En cas de neige ou de gel, refermer le store et désactiver les automatismes. La manoeuvre par temps de gel peut endommager le produit.
- En cas de panne de courant et en cas d'urgence (menace de tempête ou d'orage), en l'absence de treuil, fermer provisoirement le store pour diminuer la prise au vent à l'aide de sangles passées autour des articulations centrales des bras du store. Tirer jusqu'à ce que le store soit quasiment fermé, et fixer les bras fermés sur l'armature afin d'éviter qu'ils ne se déplient.
- Prendre garde, en cas d'utilisation du dispositif de dépannage manuel lorsque le store extérieur est replié, au risque de descente brutale du store en raison d'une faiblesse ou d'une rupture des ressorts du moteur.
- Une modification de conception ou de configuration de l'équipement sans consultation préalable du fabricant risque d'entraîner une situation dangereuse.
- Dans le temps, de légères traces de frottement répétées peuvent apparaître, et une légère distension générale de la toile est normale. Pour y remédier, demander à votre installateur de procéder à un réglage des fins de course et éventuellement des bras.
- L'utilisateur ne doit effectuer aucune opération sur le store de sa propre initiative et doit donc se limiter aux opérations relevant de sa compétence.
- Pour les stores extérieurs pouvant être manoeuvrés d'un emplacement où le store n'entre pas dans le champ de vision de l'utilisateur. Celui-ci doit s'assurer que toutes les dispositions et mises en garde énoncées ci-dessus sont respectées.
- En cas de manoeuvre treuil, il n'y a pas de fin de course, arrêter l'ouverture quand les bras sont entièrement déployés car au-delà la toile se détendrait et se poserait sur les bras: pour la refermer, tourner la manivelle dans le sens opposé de celui de l'ouverture sinon vous prendrez le risque de l'enrouler à l'envers et de détériorer le store.

### ENTRETIEN

- L'entretien des toiles est indispensable pour empêcher toute formation de moisissure due au dépôt de poussière ou autre. Le nettoyage avec échelle, escabeau ou autre est réservé au personnel spécialisé qui devra effectuer ces opérations dans le respect des normes en matière de sécurité, ce dernier devra donc utiliser des équipements de protection individuelle, tels que des harnais de sécurité dotés de câbles de retenue.
- Dépoussiérer et débarrasser régulièrement la toile de votre store des particules, des feuilles et des poussières, quand elle est très sèche, avec un balai ou un manche télescopique équipé d'une brosse douce.
- Ne pas utiliser de solvants, de détergent abrasif ni de nettoyeur haute pression, simplement de l'eau douce savonneuse.
- 2 à 3 fois par an, mettre un peu de lubrifiant/dégrippant à base de Teflon/PTFE sur les articulations des bras (sans tâcher la toile du store) et plus particulièrement sur l'articulation centrale - ref. 20765 : le top des lubrifiants pour entretenir les bras !
- En début et en fin de saison, donner un léger coup de brosse sur les 3 articulations de chaque bras.
- Faire sécher la toile après le nettoyage.
- Des petites imperfections sur la toile sont normales : petites irrégularités de tissage, dans le temps un effet de « marbrure » ou des petites traces blanches visibles en transparence, un léger gaufrage.

# DYNASTA - BELHARRA & PLÉNITUDE Contemporain

**Jusqu'à 6000 mm** au-delà voir notice : si supérieure à 6000 mm

## ⚠ Instructions de sécurité, d'installation, d'utilisation et d'entretien Page 2

La pose peut se faire après raccordement électrique ou bien avec une rallonge provisoire. Certaines opérations nécessitent la présence de 2 monteurs.

### 1/ Matériel et outillage absolument nécessaire

- 2 escabeaux pour un store jusqu'à largeur 4 mètres et 3 escabeaux au-delà.
- Visserie ou tirefond Ø 12 nécessaire pour la fixation **et chevilles adéquates métalliques ou chimiques pour vis Ø 12**
- Disqueuse pour les chevilles chimiques
- Niveau laser indispensable (projete un trait laser rigoureusement de niveau pour la mise en place de vos supports)
- Cordeau d'alignement au minimum de la dimension du store
- Rallonge si l'électrification est provisoire
- Perceuse / perforateur avec mèches béton
- Mètre ruban **ou mieux** : laser
- Maillet
- Forets acier de 4,2 à 10 mm **et mèches béton adéquates**
- 1 clé à molette et 1 jeu de clés plates, **attention** 2 de 19 et 1 de 17 **obligatoires**
- Chiffons et gants propres pour les manipulations de la toile
- Embout de tournevis Réf. TX20 
- Clés BTR 3, 4, 5, 6 et 8

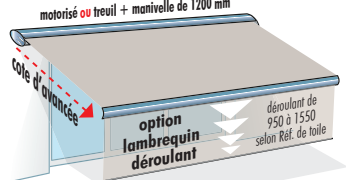

Le lambrequin déroulant motorisé ou treuil + manivelle de 1200 mm	Avancées	avec 2 bras mini / maxi	avec 3 bras mini / maxi	avec 4 bras mini / maxi
 <p>Sur Belharrà et Plénitude : Lambrequin déroulant en option maxi 6000 et avancée 3500 mm Avancées 3000 et 3500 - Bras 9003</p>	1500	1970 à 6000	—	6001 à 12000
	2000	2470 à 6000	6001 à 6319	6320 à 12000
	2500	2970 à 6000	6001 à 6941	6942 à 12000
	2750	3220 à 6000	6001 à 7324	7325 à 12000
	3000	3470 à 6000	6001 à 7736	7737 à 12000
	3500	3970 à 6000	6075 à 8612	8613 à 12000
	4000	4470 à 6000	6825 à 9532	9533 à 12000

### 2/ Contenu du colis

- Le store
- Le sachet contenant :
  - La télécommande
  - La bande de calage de toile
- Le ou les bloqueur(s) de capot
- La/les manivelle(s) si option moteur à commande secours et/ou lambrequin déroulant à treuil si BELHARRA & PLÉNITUDE
- En cas de pose plafond, les supports de fixation, les équerres plafond et les barrettes de blocage sont livrées dans un deuxième colis.

#### Moteur Radio SUNEIA IO

#### et SUNEIA IO CSI avec Manivelle de secours



SITUO 1 iO, 1 canal



SITUO 5 iO, 5 canaux

- 1 pour le store
  - 1 pour l'éclairage par LED **avec** ou **sans variateur**
  - 1 pour le lambrequin déroulant **si** motorisé
- ... Les canaux libres peuvent manoeuvrer d'autres stores, volets roulants, portes de garages, etc.

#### Option automatisme "fermeture vent" Eolis 3D wire free (sans fil)

Fixation instantanée à l'intérieur ou à l'extérieur de la barre de charge

**Toutes nos télécommandes de stores permettent le réglage de départ sans occuper un canal**



Ne dispense pas de la surveillance du store car c'est un élément de confort et non de sécurité. Il vous appartient donc de garder le store fermé lors de vos absences ou en cas de perturbations météorologiques très importantes et soudaines (rafales, etc.).

#### Moteur Radio OREA RTS



SITUO 1 RTS, 1 canal



SITUO 5 RTS, 4+1 canaux

- 1 pour le store
  - 1 pour l'éclairage par LED **sans variateur**
  - 1 pour le lambrequin déroulant **si** motorisé
- ... Les canaux libres peuvent manoeuvrer d'autres stores, volets roulants, portes de garages, etc.

### 3/ Déterminer la hauteur totale nécessaire en fonction de l'angle d'inclinaison et la hauteur souhaitée



Toutes dimensions et options sur le bon de livraison jaune dans la pochette adhésive collée sur le tube d'emballage de ce store

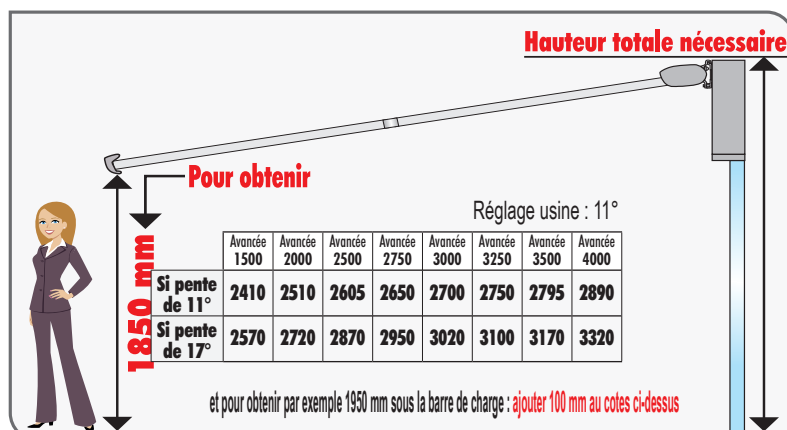

## 4/ Pointer et Tracer les côtes de perçage de la fixation des supports

### Positionnement vertical des supports :

**Pose face**

il faut 50 mm de vide au-dessus

Support muraux pour bras 9000  
Supports intermédiaires identiques pour bras 9000 et 9003

Inclinaison de 11° à 45°

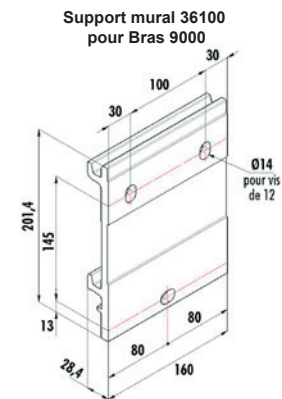

**Pose plafond**

Inclinaison de 11° à 45°

Un support plafond = 200

230 SUPPORT + 260

Equerre à fixer au plafond 250

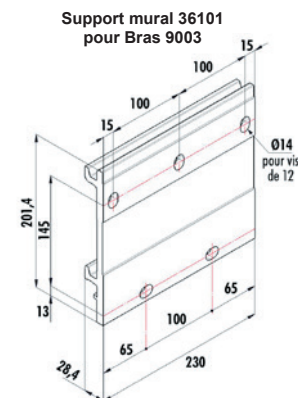

### Positionnement horizontal des supports :

**2 bras Réf. 9000 - largeur des supports latéraux 160 mm** Bras : Profil avant 55 x 28 / arrière 65 x 35

Support mural (bras) 160

200

Support mural (bras)

Si support intermédiaire : à l'axe des supports latéraux

Face au store

P Voir tableau

Largeur du store

**2 bras Réf. 9003 - largeur des supports latéraux 230 mm** Bras : Profil avant 65 x 35 / arrière 80 x 43

Support mural (bras) 230

200

Support mural (bras)

Si support intermédiaire : à l'axe des supports latéraux

Face au store

P Voir tableau

Largeur du store

### Position de l'axe du trou central P ci-dessous :

		Largeur 1970 à 2219	Largeur 2220 à 2469	Largeur 2470 à 2719	Largeur 2720 à 2969	Largeur 2970 à 3219	Largeur 3220 à 3449	Largeur 3450 à 3469	Largeur 3470 à 3600	Largeur 3601 à 3949	Largeur 3950 à 3969	Largeur 3970 à 4199	Largeur 4200 à 4449	Largeur 4450 à 4760	Largeur 4761 à 5099	Largeur 5100 à 5549	Largeur 5550 à 6000
Bras 9000	1500	P	100	200	250	300	300	350	400	400	400	400	400	400	400	400	400
	2000	P			100	200	300	350	400	400	400	400	400	400	400	400	400
	2500	P					100	200	300	300	400	400	400	400	400	400	400
	2750	P						100	200	200	300	400	400	400	400	400	400
	3000	P							100	180	350	350	350	400	400	400	400
	3500	P										100	200	350	400	400	400
Bras 9003	3000	P						120	120	180	350	350	400	400	400	400	400
	3500	P									120	120	200	350	400	400	400
	4000	P											120	250	400	400	

## 5/ Percer le mur ou le plafond et fixer les supports

Il faut :

- 3 vis de Ø 12 mm par support pour bras 9000 ou pour support intermédiaire.
- 5 vis de Ø 12 mm par support pour bras 9003.
- 4 vis de Ø 12 mm pour les équerres plafond.

Pour les fixations par chevilles chimiques, les tiges filetées devront être disquées au-dessus de l'écrou.

**IMPORTANT !** Tous les supports doivent être parfaitement alignés et parallèles, dans tous les axes, à vérifier à l'aide du cordeau ou du laser.

## 6/ Accrocher et fixer le coffre

Accrocher le store coffre sur les supports et le fixer avec les barrettes de blocage en serrant les vis pointeaux.

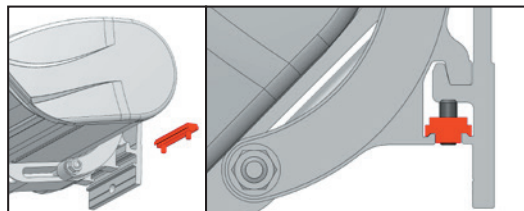
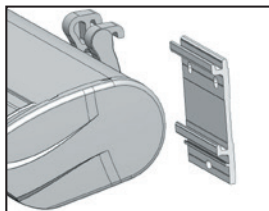

## 7/ Raccorder le store au courant électrique

Raccorder le store au courant électrique pour le réglage selon le mode d'emploi du moteur fourni.

**ATTENTION! Toujours faire une boucle sur le câble d'alimentation pour éviter la pénétration d'eau dans le moteur**

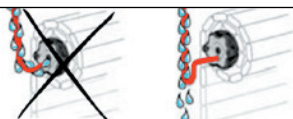

**Une difficulté...  
Hotline de Somfy  
0 820 374 374**

## 8/ Si option lambrequin déroulant motorisé (BELHARRA & PLENITUDE) kit goulotte le long d'un bras

Le kit est composé de

- 2 parties découpées à la longueur des avant et arrières bras,
- 1 partie simple de longueur 490mm qui cachera le câble le long de la barre de charge.

Pour les deux premières parties (bras), il est conseillé de fixer le kit goulotte sur le dessous du bras pour éviter les frottements de la toile contre les goulettes.

Repérer les parties du kit à coller en fonction des longueurs de l'avant et de l'arrière bras.

La 3ème partie est à couper à la longueur nécessaire (en fonction de la position de la griffe), puis à coller à l'intérieur de la barre de charge.

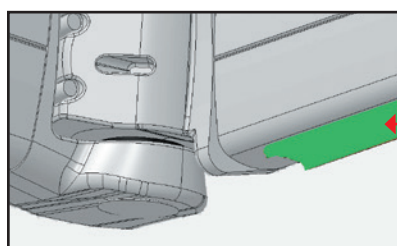
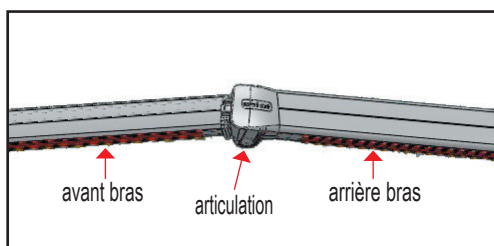

Décoller le film plastique protecteur, centrer la **baguette alu** sur le bras en laissant environ 15 mm de vide de chaque extrémité et coller les baguettes sur le profilé du bras.

Les 6 embouts ont déjà été enfilés sur le câble.

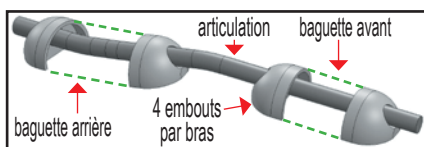

Positionner le câble **sur les baguettes** et faire positionner approximativement **les embouts** à chaque extrémité des baguettes.

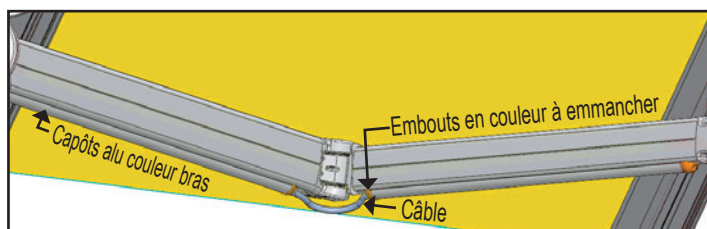
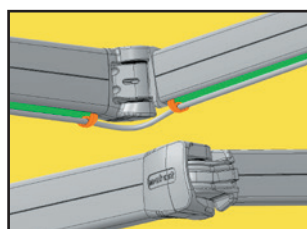
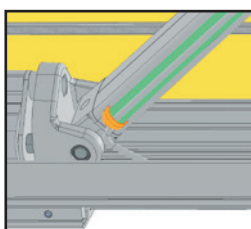
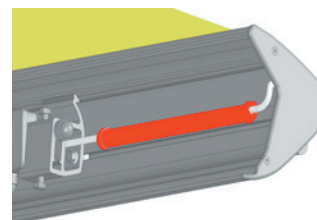

Clipser les capôts de finition laqués et emmancher les embouts

## 9/ Ouvrir le store

en descendant la toile avec la télécommande. Le réglage d'inclinaison de la toile réalisé en usine est de 11°. Actionner le store avec la télécommande 1 ou 2 fois (attention si vous effectuez plus de tests le moteur se met en sécurité thermique, et il faut attendre ¼ d'heure ou plus si cette opération est répétée) La toile descend régulièrement.

La barre de charge **DOIT ÊTRE HORIZONTALE**, sinon voir **paragraphe N° 10** Réglage d'inclinaison du côté à modifier.

## 10/ Pour ajuster ou modifier l'inclinaison

Réglage inclinaison de la toile par l'installateur durant la pose

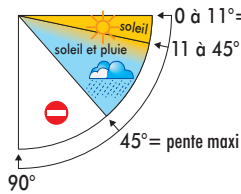

Réglage usine 11° (convient dans 95% des cas)  
Le changement de réglage d'angle est facile à effectuer durant la pose

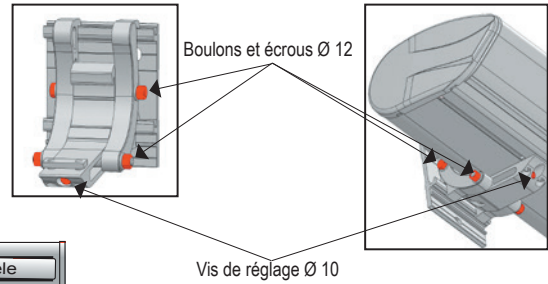
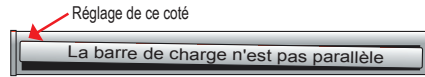

- Ouvrir le store et desserrer d'un tour **MAXIMUM** les 2 vis de Ø 12 et écrous de Ø 12 avec 2 clés de 19 sur chaque support de coffre, y compris le support de coffre intermédiaire (même s'il n'a pas de vis de réglage d'inclinaison).
- ATTENTION!** Soulever manuellement la barre de charge de 500 à 700 mm et la maintenir tout au long de l'opération pour soulager les bras.
  - Pour diminuer l'inclinaison, agir sur les supports de coffre et débloquer le support intermédiaire :
    - Dévisser la vis de réglage Ø 10 avec une clé BTR de 8 : ainsi, cela relève la barre de charge et diminue l'inclinaison.
    - Relâcher et observer l'inclinaison :
      - Si OK, revisser les vis et écrous de 12 jusqu'en butée.
      - Si non OK, jouer sur la vis de réglage Ø 10.
  - Pour augmenter l'inclinaison, agir sur les supports de coffre et débloquer le support intermédiaire :
    - Visser la vis de réglage Ø 10 : ainsi, cela abaisse la barre de charge et augmente l'inclinaison.
    - Relâcher et observer l'inclinaison :
      - Si OK, revisser les vis et écrous de 12 jusqu'en butée.
      - Si non OK, jouer sur la vis de réglage Ø 10.
- Maintenant, relâcher la barre de charge, exercer une légère pression vers le bas, sur la barre de charge (pour mettre en butée), et vérifier l'inclinaison, sinon renouveler l'opération.
- Contrôler à nouveau si la barre de charge est horizontale et l'inclinaison satisfaisante.
- Resserer les supports intermédiaires.
- Actionner le store avec la télécommande 1 fois ou 2 maximum (attention, si cette action est répétée le moteur se met en rupture de sécurité thermique, il faudra attendre 1/4 d'heure ou plus si l'opération est répétée). La toile doit descendre régulièrement.

### En cas de modification de l'angle de 11°

Refaire l'étape ci-dessus en notant le nombre de tours de dévissage de la vis de réglage Ø 10, puis effectuer la même opération **avec LE MÊME NOMBRE DE TOURS sur l'autre bras.**

## 11/ Régler l'alignement des bras (**important**) en position repliée

Pour faire le réglage du coude d'un bras refermé, sur les supports de bras, desserrer les 2 écrous de Ø 12 et agir sur la molette de réglage : En tournant la molette dans le sens de la flèche, on réhausse le coude, et inversement.

Resserer les écrous de 12. Appuyer légèrement sur les coudes vers le bas et observer la position des coudes. Si non OK, recommencer l'opération.

Les arrières bras doivent être parallèles au coffre, et les coudes doivent être à environ 15 mm du bas du coffre.

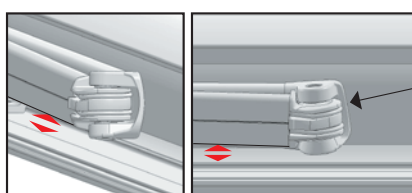

⇨ 15 mm sous les bras (environ)

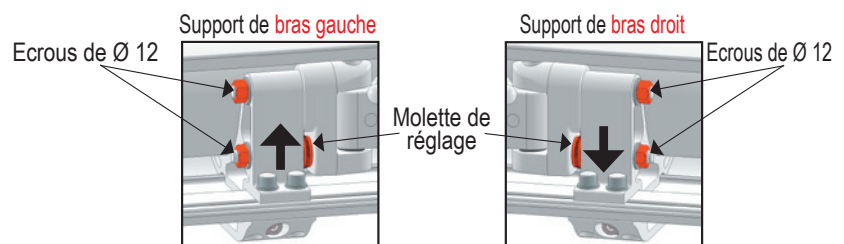

## 12/ Fixer les bloqueurs de capot

Débloquer la vis A.

Mettre en place le ou les bloqueurs sur le capot, à répartir sur la largeur du store selon le besoin (visible sur le coffre).

Rebloquer la vis A.

Serrer la vis de pression B.

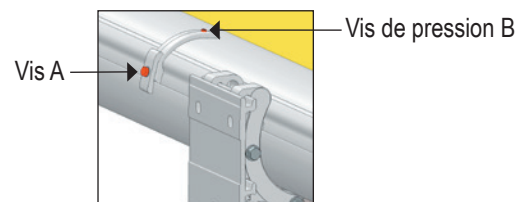

## 13/ Régler la hauteur de la barre de charge par rapport au coffre

Pour remonter la barre de charge en position fermée par rapport au coffre, débloquer l'écrou de 10 d'un tour **MAXIMUM**, puis dévisser la vis de 8 basse, et visser la vis de 8 haute jusqu'en butée. Rebloquer l'écrou de 10.



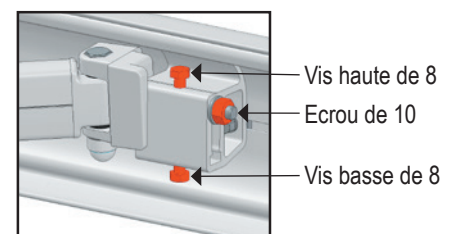





Pour abaisser la barre de charge en position fermée par rapport au coffre, débloquer l'écrou de 10 d'un tour **MAXIMUM**, puis dévisser la vis de 8 haute, et visser la vis de 8 basse jusqu'en butée. Rebloquer l'écrou de 10.



## 14/ Cacher la visserie

## Réglage à effectuer lors d'un changement de toile

Si la barre de charge ne rentre pas correctement dans le coffre ou ne plaque pas uniformément sur toute la largeur du store, il faut régler l'équerrage de la toile et effectuer le calage comme suit :

- On le vérifie en poussant manuellement la barre de charge, si elle rentre correctement, il faut caler la toile
- Dérouler la toile avec la télécommande jusqu'à l'arrêt de fin de course, et annuler la fin de course en appuyant simultanément sur les boutons montée / descente  /  de la télécommande.  
On entend le moteur faire un bref aller-retour indiquant l'annulation de fin de course
- Dérouler maintenant totalement la toile avec la télécommande touche descente 
- Ré-appuyer sur  pour faire une fin de course provisoire, le moteur fait un bref aller-retour
- **Intercaler sous la couture latérale ou la couture de la laize (donc à l'endroit du défaut) entre le tube d'enroulement et la toile, LA BANDE DE CALAGE DE TOILE DE 30 MM DE LARGE FOURNIE COUPÉE À LA LONGUEUR SUIVANT TABLEAU CI-DESSOUS**
- Annuler le fin de course provisoire en restant appuyé sur les boutons montée/descente  /  de la télécommande. Le moteur fait un bref aller-retour
- Remonter la toile avec la télécommande :  
2 personnes, une de chaque côté, tirent en même temps et légèrement la toile vers l'extérieur et le bas pour éviter de faire des plis lors du premier tour d'enroulement, puis lâcher car les bras prennent le relais et dès que la toile est parfaitement tendue stoppez instantanément la remontée.  
**Refermez le store**  de 40 à 50 mm pour tenir compte de l'allongement de la toile dans le temps, et mémoriser cette fin de course en restant appuyer sur la touche  le moteur fait un aller-retour
- Refermez légèrement le store et rouvrez le pour vérifier si la fin de course est bien mémorisée

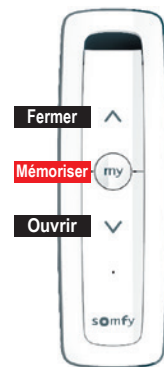

En usage normal, la touche  permet d'arrêter le store à l'endroit souhaité

## Bande de calage de la toile à l'endroit où la barre de charge est plus ouverte

### A quelle longueur couper la bande de calage de toile ?

Le calage se fait avec une bande de toile de 30 mm de large et d'épaisseur 0,5 - 0,6 mm (fournie)

A poser impérativement sous la couture d'extrémité ou de la laize qui se trouve à l'endroit où la barre de charge ressort (photo 3)



**Dans le cas ci-dessus :** pour une avancée de 2500 mm et un écart de 25 mm, la bande serait coupée à 180 mm **voir tableau ci-dessous**

Avancée	5 mm	8 mm	10 mm	12 mm	15 mm	17 mm	20 mm	22 mm	25 mm	27 mm	30 mm
Avancée 1500	57 mm	91 mm	114 mm	137 mm	171 mm	194 mm	228 mm	251 mm	285 mm	308 mm	342 mm
Avancée 2000	44 mm	71 mm	89 mm	106 mm	133 mm	151 mm	177 mm	195 mm	222 mm	240 mm	266 mm
<b>Avancée 2500</b>	<b>36 mm</b>	<b>58 mm</b>	<b>72 mm</b>	<b>86 mm</b>	<b>108 mm</b>	<b>122 mm</b>	<b>144 mm</b>	<b>158 mm</b>	<b>180 mm</b>	194 mm	216 mm
Avancée 2750	33 mm	53 mm	67 mm	80 mm	100 mm	113 mm	133 mm	147 mm	167 mm	180 mm	200 mm
Avancée 3000	31 mm	50 mm	62 mm	75 mm	93 mm	106 mm	124 mm	137 mm	155 mm	168 mm	186 mm
Avancée 3250	29 mm	47 mm	58 mm	70 mm	87 mm	99 mm	116 mm	128 mm	145 mm	157 mm	174 mm
Avancée 3500	27 mm	44 mm	55 mm	66 mm	82 mm	93 mm	109 mm	120 mm	137 mm	148 mm	164 mm
Avancée 4000	24 mm	39 mm	49 mm	59 mm	73 mm	83 mm	96 mm	107 mm	122 mm	132 mm	146 mm

## Réglage de la fin de course basse

Pour faire un nouveau réglage de fin de course basse, ouvrez complètement le store jusqu'à l'arrêt complet du moteur de la fin de course basse existante.

Annulez le précédent réglage en appuyant simultanément : sur les touches montée et descente  /  jusqu'à entendre un bref bruit d'aller retour du moteur.

### Commencez votre réglage de fin de course

**1**  
Refermer légèrement le store  et l'arrêter dès que la toile se tend

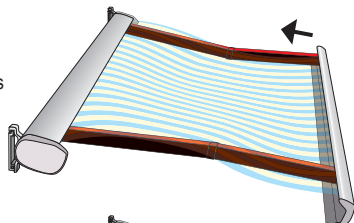

**3**  
**Bonne position**  
Les bras doivent toujours être légèrement repliés

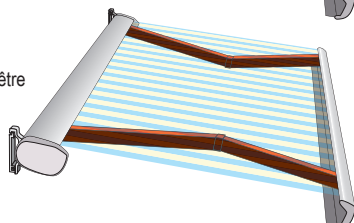

**2**  
Une fois la toile tendue, refermer le store  de 40 à 50 mm pour tenir compte de l'allongement de la toile dans le temps

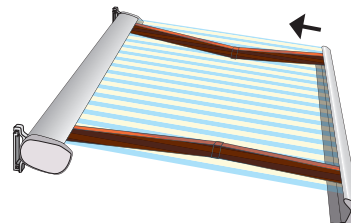

**4**  
Mémoriser cette fin de course en appuyant de façon permanente sur la touche  jusqu'à entendre un bref bruit d'aller et retour du moteur, signe que votre position est mémorisée. La toile est réglée. Refermer légèrement le store et rouvrir le pour vérifier si la fin de course est bien mémorisée

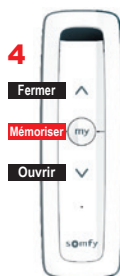

**Vous êtes perdu ? Pour réinitialiser le moteur :**

- Si vous n'avez pas encore appuyer sur la touche de programmation, débrancher et rebrancher l'alimentation et reprendre à l'étape 1.
- Si vous avez déjà appuyer sur la touche de programmation, effectuer une double coupure du moteur et reprendre à l'étape 1.

**Une difficulté...  
Hotline de Somfy  
0 820 374 374**

# Eclairage LED

## 1/ Contenu du colis :

- Les rampes de LED avec câbles et connecteurs
- Le boîtier d'alimentation
- Le sachet de vis et de clips
- Le kit de gabarits de pointage ref. 96040

**Pose "bras ouverts" et durant la fixation du 1<sup>er</sup> élément, ne pas laisser pendre la 2<sup>ème</sup> partie sans risque de dégradation**



## 2/ Mise en place des clips

Les clips ressort doivent être fixés sous les bras du store avec des vis autoforeuses (empreinte cruciforme). Afin d'avoir un positionnement plus précis, à l'aide d'un petit objet pointu ou d'un stylo, il est préférable de pointer auparavant les emplacements des vis sur le profil du bras.

Pour faciliter le pointage :

- dans les bras 9000 et 9003, un kit de gabarits de pointage est fourni :
  - les 2 plus petits servent pour les bras 9000.
  - les 2 plus grands servent pour les bras 9003.

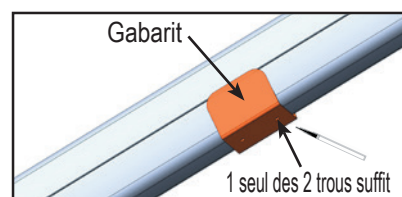

**NOTE : 1 seul perçage par clip ressort est à faire** Le 2<sup>ème</sup> uniquement si vous ratez le premier.

**ATTENTION ! Ne pas faire coulisser les gabarits de pointage le long des bras, risque de rayures...**

Les abaques ci-dessous indiquent les emplacements de vis selon le type de bras et l'avancée. Les cotes sont données à partir du bord des profils de bras.

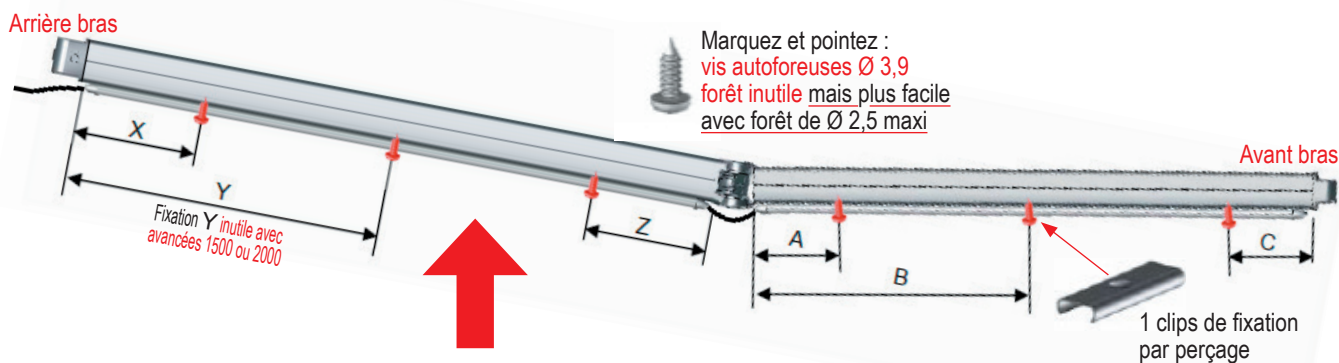

**Respectez scrupuleusement ces cotes pour ne pas détériorer le mécanisme du bras (passage du ressort)**



Profil avant 65 x 35 / arrière 80 x 43



Profil avant 55 x 28 / arrière 65 x 35

Bras Réf. 9000

	X	Y	Z	A	B	C
1500	90	/	95	75	/	115
2000	90	/	95	75	/	65
2500	90	610	95	75	505	115
2750	90	670	95	75	555	140
3000	90	730	95	75	605	165
3500	90	855	95	75	755	115

Bras Réf. 9003

	X	Y	Z	A	B	C
3000	120	710	110	105	605	115
3500	120	850	110	105	755	70
4000	120	960	110	105	855	115

Bras Réf. 9500/9503



Profil avant 65 x 35 / arrière 65 x 35

	X	Y	Z	A	B	C
2500	90	610	95	105	545	70
2750	90	670	95	105	605	90
3000	90	730	95	105	665	115

## 2.1 Entrouvrir le store jusqu'à la fin de course basse.

Si le store est motorisé, débrancher le courant avant intervention pour prévenir des mouvements accidentels pendant l'installation.

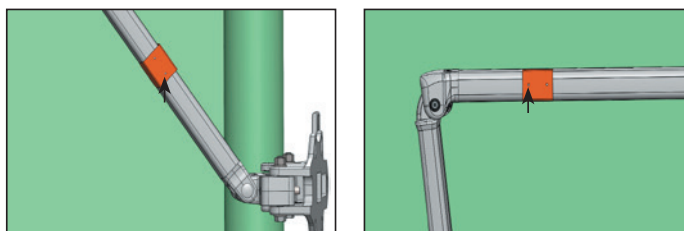

2.2 A l'aide d'un objet pointu ou d'un stylo, marquer sur la partie inférieure des profils de bras, les repères pour fixer les clips.

## Un seul perçage par clip ressort est à faire

*Un 2<sup>ème</sup> perçage uniquement si vous ratez le premier.*

2.3 Après avoir marqué les repères de fixation des clips, pré-percer les profilés si souhaité (Ø3 maxi).

**ATTENTION** Dès que le foret passe à travers le profilé, arrêter la perceuse.

2.4 Fixer les clips avec les vis autoforeuses fournies (3,9 x 13). S'assurer que les clips sont orientés parallèlement au bras.

Bonne orientation

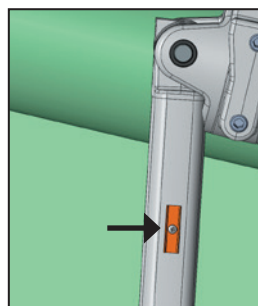

Mauvaise orientation

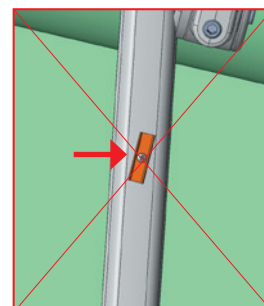

## 3/ Clipage des rampes LED

Quand les clips ressorts sont fixés sous les bras, engager chaque rampe de LED par le côté pour la cliper.

**ATTENTION** Lors du clipage des rampes LED, ne pas exercer de pression sur la partie centrale du profil plastique = **RISQUE DE CASSE**

**Pose "bras ouverts" et durant la fixation du 1<sup>er</sup> élément, ne pas laisser pendre la 2<sup>ème</sup> partie car risque de dégradation**

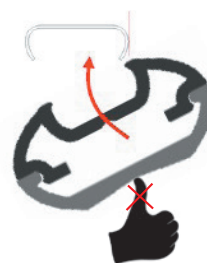

## 4/ Mise en place du boîtier d'alimentation

Selon les dimensions, soit on livre le boîtier :

- avec larges équerres, pour pose murale ou plafond
- avec faces lisses et adhésif, pour pose dans le coffre



Pose murale ou plafond

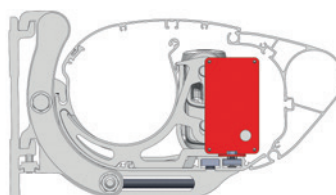

Intégré dans le coffre

Dégraissier au préalable le fond du coffre à l'aide d'un solvant non gras.

Le boîtier d'alimentation doit être déposé sur le fond du coffre, entre le support de bras et la joue du coffre (sur le côté), au devant du tube d'enroulement.

Des bandes d'adhésifs double face sont déposées sous le boîtier.

## 5/ Branchement des rampes

Connecter les rampes au boîtier.



## 6/ Programmation

(Possible avec télécommande 1 canal, ou sur un canal d'une télécommande multicanaux)

Le boîtier d'alimentation contient un récepteur radio SOMFY.

**En cas de kit RTS :**

Pour programmer une télécommande :

- Prendre la main en appuyant simultanément sur  de la télécommande, les rampes LED clignotent;
- Appuyer avec un stylo ou une tige sur le bouton PROG au dos de la télécommande, les rampes LED s'allument.



Cette télécommande est programmée.

**Fonctionnement :**  = allumage  = extinction; le bouton  peut éteindre.



### En cas de kit IO :

Pour programmer une télécommande :

- Prendre la main en appuyant simultanément sur   de la télécommande, une des rampes LED clignotte;
- Appuyer avec un stylo ou une tige sur le bouton PROG au dos de la télécommande, la rampe LED s'allume puis s'éteint.
- Cette dernière rampe est programmée.
- Répéter cette opération jusqu'à 4 fois (car le récepteur dispose de 4 sorties distinctes)

Toutes les rampes sont programmées. Fonctionnement  = allumage  = extinction.

Avec variateur IO  sert à :

- mémoriser la position favorite d'intensité en appui long,
- éclairer à l'intensité sélectionnée en appui bref.

Pour faire varier l'intensité : appui long sur  et  ou avec la Situ 5 Variation, tourner la molette.





## Si l'éclairage ne répond pas

### En cas de kit RTS

Faire une remise à zero usine du récepteur lumière SOMFY :

- Effectuer une double coupure : lorsque l'appareil est sous tension, couper l'alimentation électrique 2 sec., remettre l'alimentation 8 sec., et recouper 2 sec., puis remettre l'alimentation; Les rampes LED clignotent, Aussitôt, appuyer sur le bouton PROG au dos de la télécommande pendant au moins 7 secondes, jusqu'au 2ème clignotement;

Pour programmer une télécommande :



- Prendre la main en appuyant simultanément sur   de la télécommande, les rampes LED clignotent;
- Appuyer avec un stylo ou une tige sur le bouton PROG au dos de la télécommande, les rampes LED s'allument. Cette télécommande est programmée.

### En cas de kit IO

Faire une remise à zero usine du récepteur lumière SOMFY :

- Effecteur une double coupure : lorsque l'appareil est sous tension, couper l'alimentation électrique 5 sec., remettre l'alimentation pendant 5 à 15 sec., et recouper 5 à 10 sec, puis remettre l'alimentation; Les rampes LED clignotent, Aussitôt, appuyer sur le bouton PROG au dos de la télécommande pendant au moins 7 secondes, jusqu'au 2ème clignotement; Sinon, recommencer ;

Pour programmer une télécommande :

- Prendre la main en appuyant simultanément sur   de la télécommande, une des rampes LED clignotte;
  - Appuyer avec un stylo ou une tige sur le bouton PROG au dos de la télécommande, la rampe LED s'allume puis s'éteint.
  - Cette dernière rampe est programmée.
  - Répéter cette opération jusqu'à 4 fois (car le récepteur dispose de 4 sorties distinctes)
- Cette télécommande est programmée.

### Pour copier un canal sur une autre télécommande :

- Appuyer plus de 2 secondes sur le bouton PROG de la première télécommande (déjà appairée), jusqu' à ce que les rampes LED concernées clignotent;- Appuyer brièvement sur le bouton PROG de la deuxième télécommande à appairer, les rampes LED concernées clignotent;

**Une difficulté...**  
**Hotline de Somfy**  
**0 820 374 374**

## La pose est terminée !



**N'OUVRIR LE BOITIER LED SOUS AUCUN PRETEXTE**

**Risque de provoquer un accident électrique et des blessures...**  
Ne pas toucher aux composants étanches. Ce ne sont pas des connecteurs.

**S'il était nécessaire dans le futur de changer une alimentation ou un récepteur,**  
**couper au préalable le 220 V et refaire l'étanchéité des joues du boîtier.**